

Die recycelbare Rampenlösung

TÜRRAMPEN

QuickRampen - erleichtern ihren Alltag

Einfach zu installieren, leicht zu reinigen
Rampen für niedrigen Türschwellen 4-60 mm

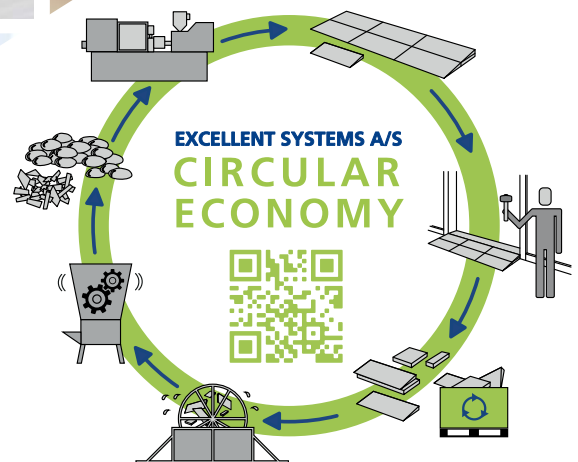

30 YEARS

excellent systems as

OF RAMPS

QUICKRAMPEN



Verbesserte zugänglichkeit im Alltag

QuickRampen bestehen aus 100 % ungiftigem Polyethylen. Sie sind aus einem Stück gefertigt und haben eine rutschfeste Oberfläche. QuickRampen sind von Excellent Systems konzipiert und patentiert, und werden in unserem Werk in Dänemark produziert.

Höhen:

4, 6, 8, 10, 12, 14, 16, 18, 20, 24, 28, 32, 36, 40, 44, 48, 52, 56 and 60 mm.

Breite:

Die Standardbreite beträgt 100 cm, aber QuickRampen können in allen Größen unter 100 cm angepasst werden, um geforderten Anforderungen zu erfüllen.

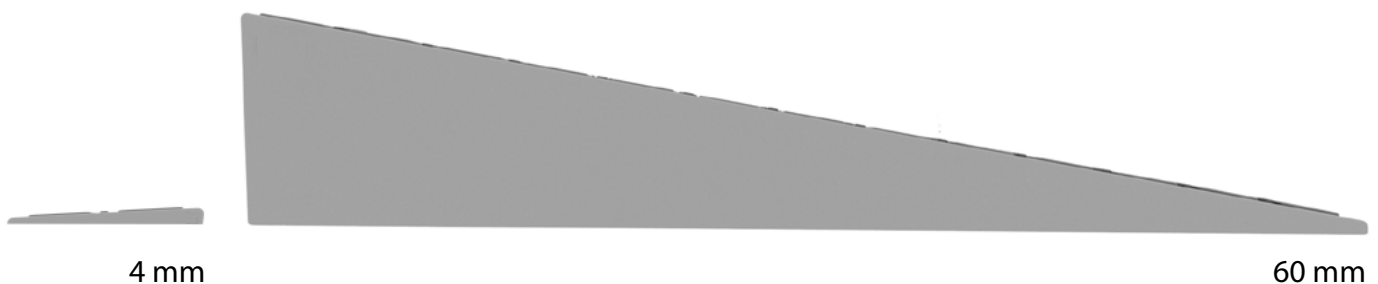

MONTAGE UND ANPASSUNG



Montage

QuickRampen sind einfach zu installieren und bei der Reinigung leicht zu entfernen.

QuickRampen 4-8 mm werden mit QuickTape Klebestreifen montiert.

QuickRampen 10-60 mm werden mit QuickTape Klebestreifen oder QuickLocks montiert.

Die kleinen Pfeilchen auf der Rampe geben die Platzierung der QuickLocks an.

Bitte lesen Sie die Instruktion auf Seite 10-11.



Anpassung

Die Breite der QuickRampen lässt sich leicht mit einem scharfen Messer, elektrische Stichsäge oder eine Handsäge anpassen.

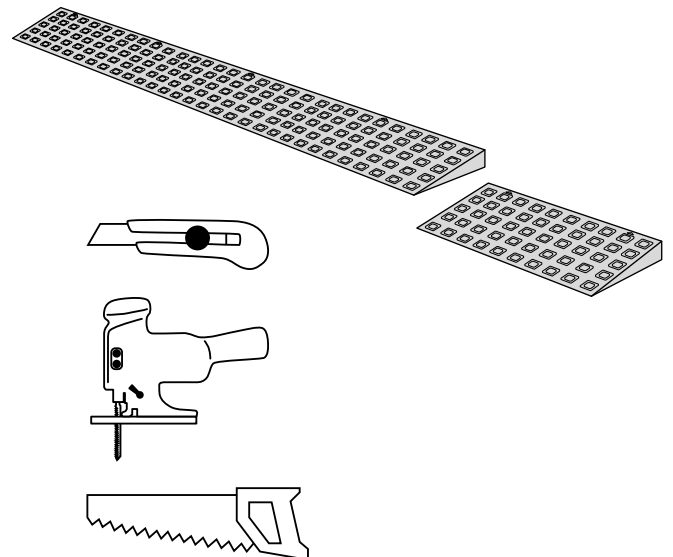

QUICKRAMPEN 4-10 MM

QuickRampen 4 mm

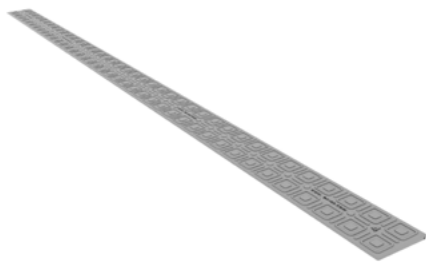

Höhe: 4 mm
Breite: 100 cm
Tiefe: 5 cm

Artikel nr.	Beschreibung
Quickramp 004 A	4 mm Rampe
Quickramp 004 C	Mit 4 St. QuickTape
Quickramp 004 E	4 mm Rampe
Quickramp 004 G	Mit 4 St. QuickTape

QuickRampen 6 mm

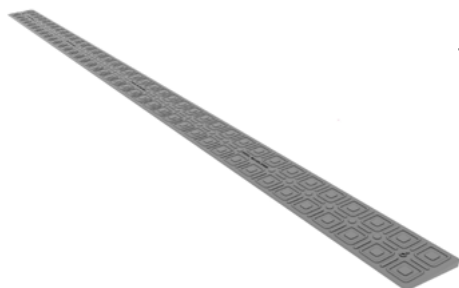

Höhe: 6 mm
Breite: 100 cm
Tiefe: 5 cm

Artikel nr.	Beschreibung
Quickramp 006 A	6 mm Rampe
Quickramp 006 C	Mit 5 St. QuickTape
Quickramp 006 E	6 mm Rampe
Quickramp 006 G	Mit 5 St. QuickTape

QuickRampen 8 mm

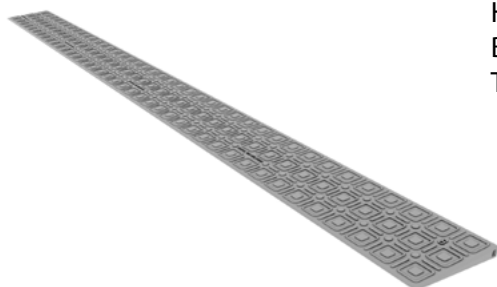

Höhe: 8 mm
Breite: 100 cm
Tiefe: 7,5 cm

Artikel nr.	Beschreibung
Quickramp 008 A	8 mm Rampe
Quickramp 008 C	Mit 5 St. QuickTape
Quickramp 008 E	8 mm Rampe
Quickramp 008 G	Mit 5 St. QuickTape

QuickRampen 10 mm

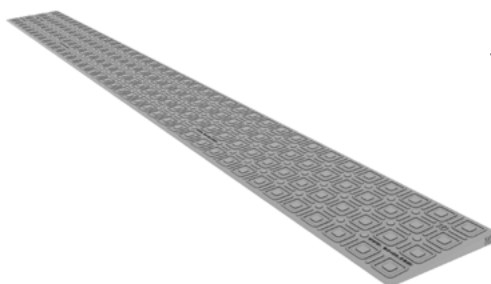

Höhe: 10 mm
Breite: 100 cm
Tiefe: 10 cm

Artikel nr.	Beschreibung
Quickramp 010 A	10 mm Rampe
Quickramp 010 C	Mit 5 St. QuickTape
Quickramp 010 E	10 mm Rampe
Quickramp 010 G	Mit 5 St. QuickTape
Quickramp 010 H	Mit 4 St. QuickLocks

In Plastiktüte mit Installationsanleitung, bereit zum Wiederverkauf

QUICKRAMPEN 12-18 MM

QuickRampen 12 mm

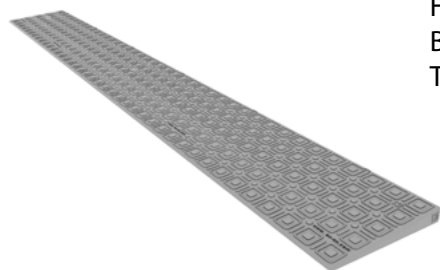

Höhe: 12 mm
Breite: 100 cm
Tiefe: 12,5 cm

Artikel nr.	Beschreibung
Quickramp 012 A	12 mm Rampe
Quickramp 012 C	Mit 5 St. QuickTape
Quickramp 012 E	12 mm Rampe
Quickramp 012 G	Mit 5 St. QuickTape
Quickramp 012 H	Mit 4 St. QuickLocks

QuickRampen 14 mm

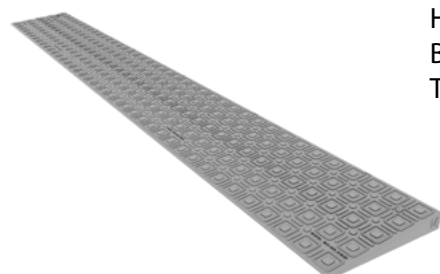

Höhe: 14 mm
Breite: 100 cm
Tiefe: 12,5 cm

Artikel nr.	Beschreibung
Quickramp 014 A	14 mm Rampe
Quickramp 014 C	Mit 5 St. QuickTape
Quickramp 014 E	14 mm Rampe
Quickramp 014 G	Mit 5 St. QuickTape
Quickramp 014 H	Mit 4 St. QuickLocks

QuickRampen 16 mm

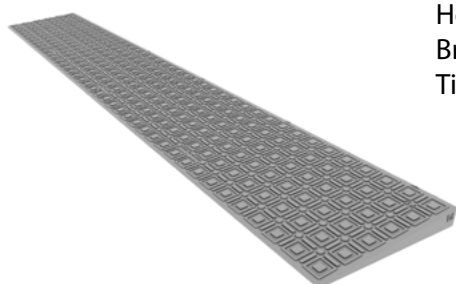

Höhe: 16 mm
Breite: 100 cm
Tiefe: 15 cm

Artikel nr.	Beschreibung
Quickramp 016 A	16 mm Rampe
Quickramp 016 C	Mit 5 St. QuickTape
Quickramp 016 E	16 mm Rampe
Quickramp 016 G	Mit 5 St. QuickTape
Quickramp 016 H	Mit 4 St. QuickLocks

QuickRampen 18 mm

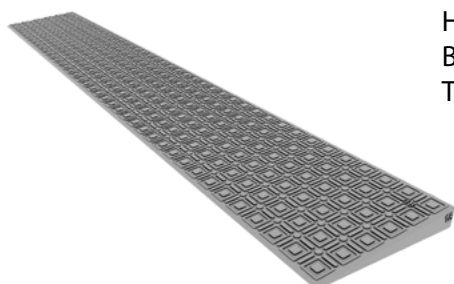

Höhe: 18 mm
Breite: 100 cm
Tiefe: 15 cm

Artikel nr.	Beschreibung
Quickramp 018 A	18 mm Rampe
Quickramp 018 C	Mit 5 St. QuickTape
Quickramp 018 E	18 mm Rampe
Quickramp 018 G	Mit 5 St. QuickTape
Quickramp 018 H	Mit 4 St. QuickLocks

In Plastiktüte mit Installationsanleitung, bereit zum Wiederverkauf

QUICKRAMPEN 20-32 MM

QuickRampen 20 mm

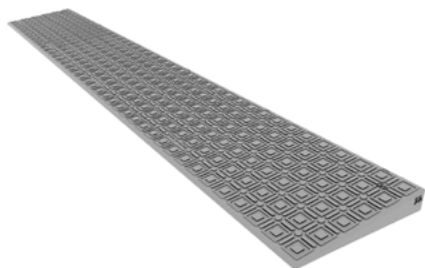

Höhe: 20 mm
Breite: 100 cm
Tiefe: 15 cm

Artikel nr.	Beschreibung
Quickramp 020 A	20 mm Rampe
Quickramp 020 C	Mit 5 St. QuickTape
Quickramp 020 E	20 mm Rampe
Quickramp 020 G	Mit 5 St. QuickTape
Quickramp 020 H	Mit 4 St. QuickLocks

QuickRampen 24 mm

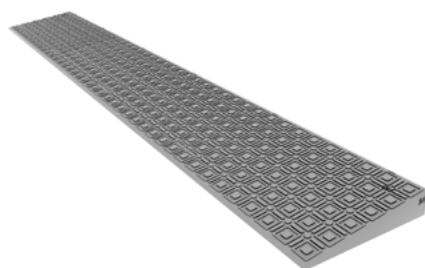

Höhe: 24 mm
Breite: 100 cm
Tiefe: 15 cm

Artikel nr.	Beschreibung
Quickramp 024 A	24 mm Rampe
Quickramp 024 C	Mit 5 St. QuickTape
Quickramp 024 E	24 mm Rampe
Quickramp 024 G	Mit 5 St. QuickTape
Quickramp 024 H	Mit 4 St. QuickLocks

QuickRampen 28 mm

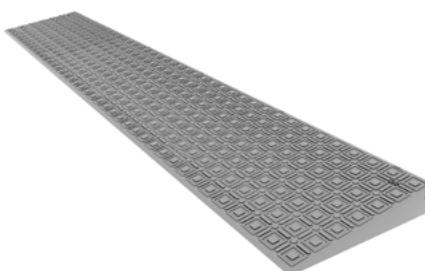

Höhe: 28 mm
Breite: 100 cm
Tiefe: 17,5 cm

Artikel nr.	Beschreibung
Quickramp 028 A	28 mm Rampe
Quickramp 028 C	Mit 5 St. QuickTape
Quickramp 028 E	28 mm Rampe
Quickramp 028 G	Mit 5 St. QuickTape
Quickramp 028 H	Mit 4 St. QuickLocks

QuickRampen 32 mm

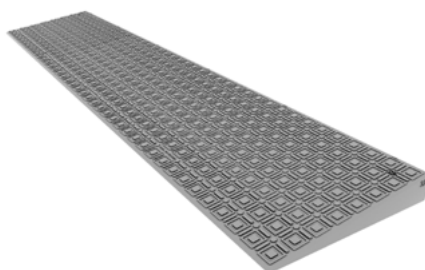

Höhe: 32 mm
Breite: 100 cm
Tiefe: 20 cm

Artikel nr.	Beschreibung
Quickramp 032 A	32 mm Rampe
Quickramp 032 C	Mit 5 St. QuickTape
Quickramp 032 E	32 mm Rampe
Quickramp 032 G	Mit 5 St. QuickTape
Quickramp 032 H	Mit 4 St. QuickLocks

In Plastiktüte mit Installationsanleitung, bereit zum Wiederverkauf

QUICKRAMPEN 36-48 MM

QuickRampen 36 mm

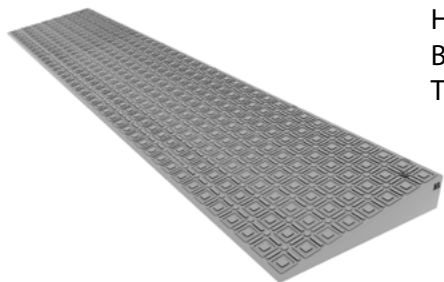

Höhe: 36 mm
Breite: 100 cm
Tiefe: 20 cm

Artikel nr.	Beschreibung
Quickramp 036 A	36 mm Rampe
Quickramp 036 C	Mit 5 St. QuickTape
Quickramp 036 E	36 mm Rampe
Quickramp 036 G	Mit 5 St. QuickTape
Quickramp 036 H	Mit 4 St. QuickLocks

QuickRampen 40 mm

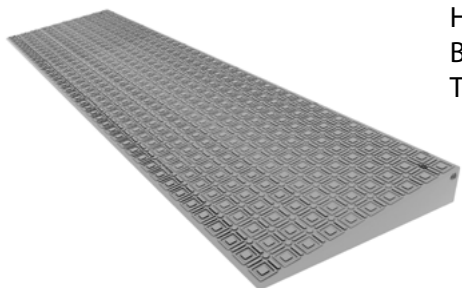

Höhe: 40 mm
Breite: 100 cm
Tiefe: 25 cm

Artikel nr.	Beschreibung
Quickramp 040 A	40 mm Rampe
Quickramp 040 C	Mit 5 St. QuickTape
Quickramp 040 E	40 mm Rampe
Quickramp 040 G	Mit 5 St. QuickTape
Quickramp 040 H	Mit 4 St. QuickLocks

QuickRampen 44 mm

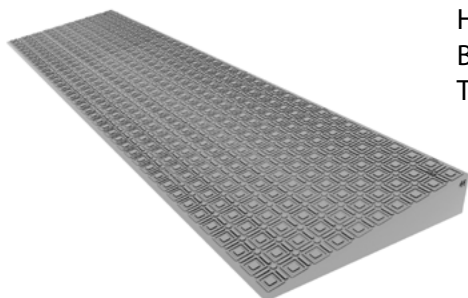

Höhe: 44 mm
Breite: 100 cm
Tiefe: 25 cm

Artikel nr.	Beschreibung
Quickramp 044 A	44 mm Rampe
Quickramp 044 C	Mit 5 St. QuickTape
Quickramp 044 E	44 mm Rampe
Quickramp 044 G	Mit 5 St. QuickTape
Quickramp 044 H	Mit 4 St. QuickLocks

QuickRampen 48 mm

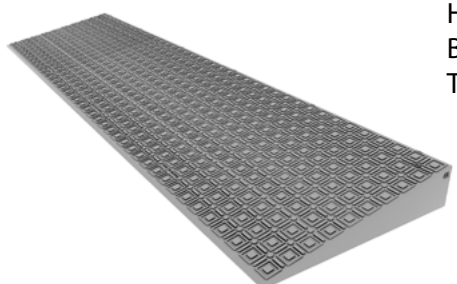

Höhe: 48 mm
Breite: 100 cm
Tiefe: 25 cm

Artikel nr.	Beschreibung
Quickramp 048 A	48 mm Rampe
Quickramp 048 C	Mit 5 St. QuickTape
Quickramp 048 E	48 mm Rampe
Quickramp 048 G	Mit 5 St. QuickTape
Quickramp 048 H	Mit 4 St. QuickLocks

In Plastiktüte mit Installationsanleitung, bereit zum Wiederverkauf

QUICKRAMPEN 52-60 MM

QuickRampen 52 mm

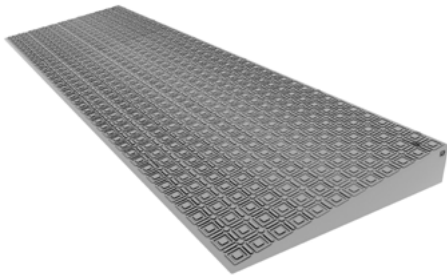

Höhe: 52 mm
Breite: 100 cm
Tiefe: 30 cm

Artikel nr.	Beschreibung
Quickramp 052 A	52 mm Rampe
Quickramp 052 C	Mit 5 St. QuickTape
Quickramp 052 E	52 mm Rampe
Quickramp 052 G	Mit 5 St. QuickTape
Quickramp 052 H	Mit 4 St. QuickLocks

QuickRampen 56 mm

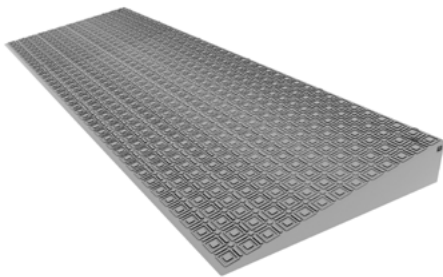

Höhe: 56 mm
Breite: 100 cm
Tiefe: 32,5 cm

Artikel nr.	Beschreibung
Quickramp 056 A	56 mm Rampe
Quickramp 056 C	Mit 5 St. QuickTape
Quickramp 056 E	56 mm Rampe
Quickramp 056 G	Mit 5 St. QuickTape
Quickramp 056 H	Mit 4 St. QuickLocks

QuickRampen 60 mm

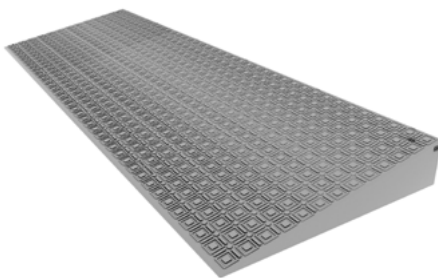

Höhe: 60 mm
Breite: 100 cm
Tiefe: 32,5 cm

Artikel nr.	Beschreibung
Quickramp 060 A	60 mm Rampe
Quickramp 060 C	Mit 5 St. QuickTape
Quickramp 060 E	60 mm Rampe
Quickramp 060 G	Mit 5 St. QuickTape
Quickramp 060 H	Mit 4 St. QuickLocks

In Plastiktüte mit Installationsanleitung, bereit zum Wiederverkauf

Anleitungsvideos für QuickRampen



- How to install a 2-8 mm QuickRamp with tape
- How to detach a 2-8 mm QuickRamp
- How to install a 10-60 mm QuickRamp with pads
- How to detach a 10-60 mm QuickRamp
- How to clean

QUICKLOCK AND QUICKTAPE

QuickLock



Höhe: 8 mm
Breite: 3,5 cm
Tiefe: 3,7 cm

Artikel nr.	Beschreibung
QuickLock 4	4 St. im Polybeutel
QuickLock	25 St. im Polybeutel
B-QuickLock	500 St. im Karton

QuickLock wird zur Montage von 10-60 mm Quick-Rampen verwendet.

QuickTape



Höhe: 1 mm
Breite: 9,5 cm
Tiefe: 2,2 cm

Artikel nr.	Beschreibung
QuickTape 5	5 st. im Polybeutel
QuickTape	25 st. im Polybeutel
B-QuickTape	500 st.

Kann zur Montage von QuickRampen in Größen 4-60 mm verwendet werden.

Ramp O Meter



Varenavn
Ramp O Meter

Measure heights between 2-198 mm

So verwenden Sie das Ramp O Meter

1

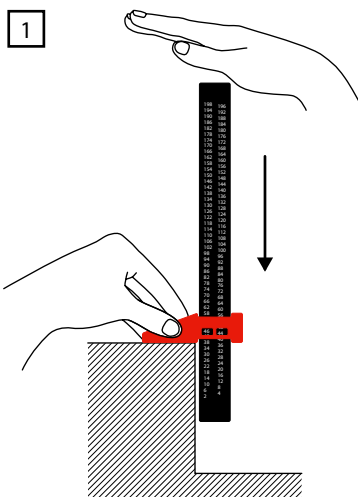

2

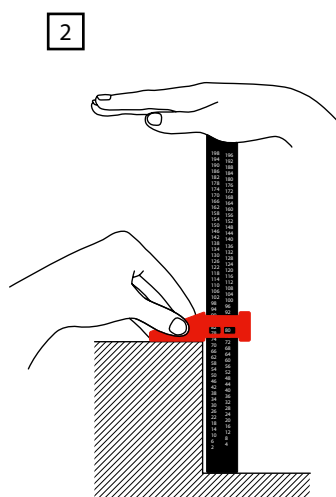

3

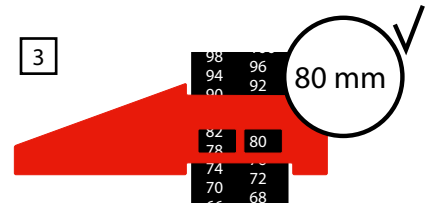

4

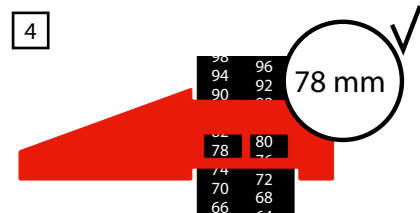

MONTAGE

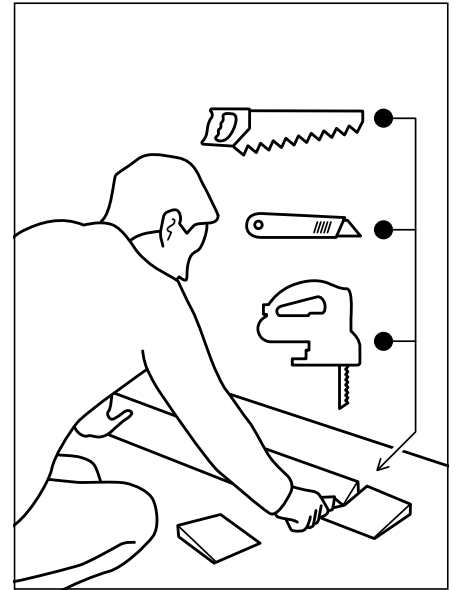

4-8 mm ↓ ▴

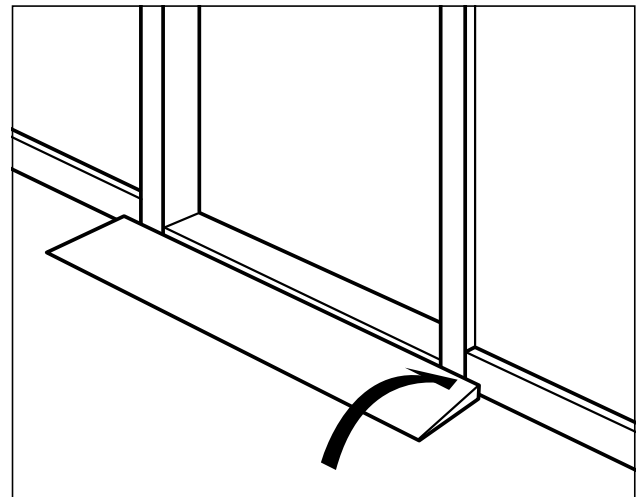
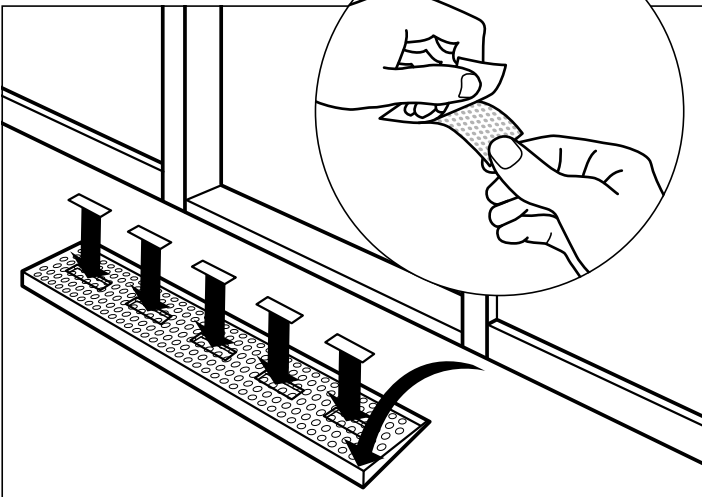

10-60 mm ↓ ▴

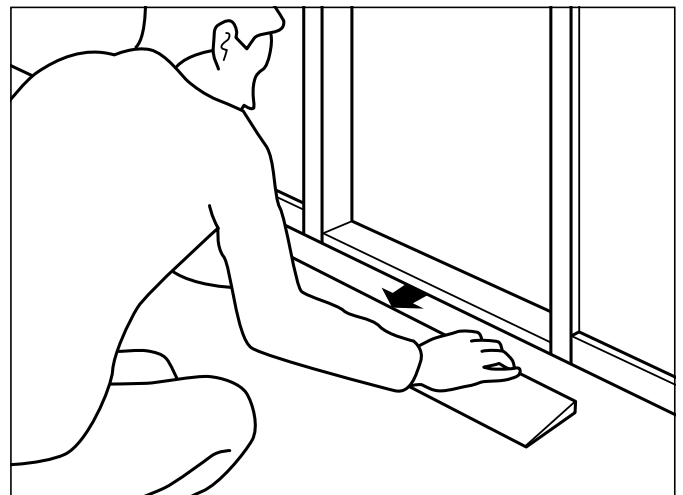
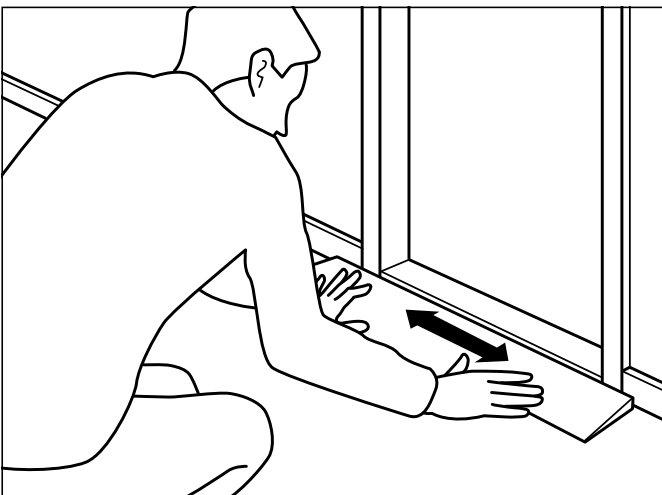

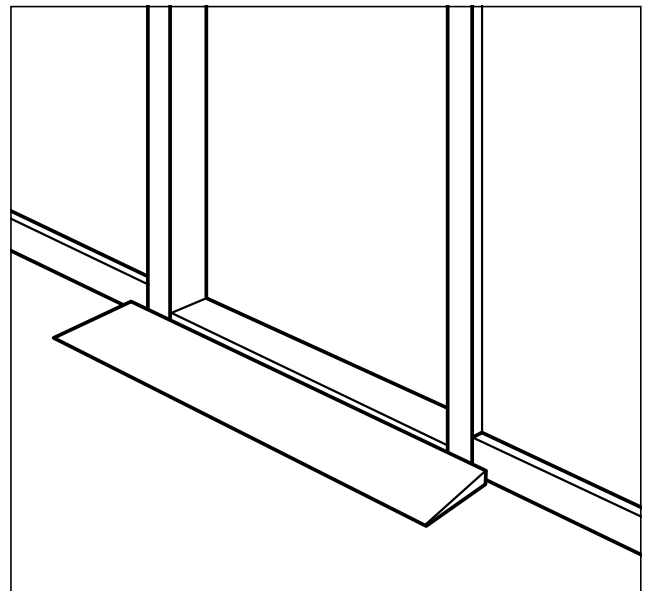
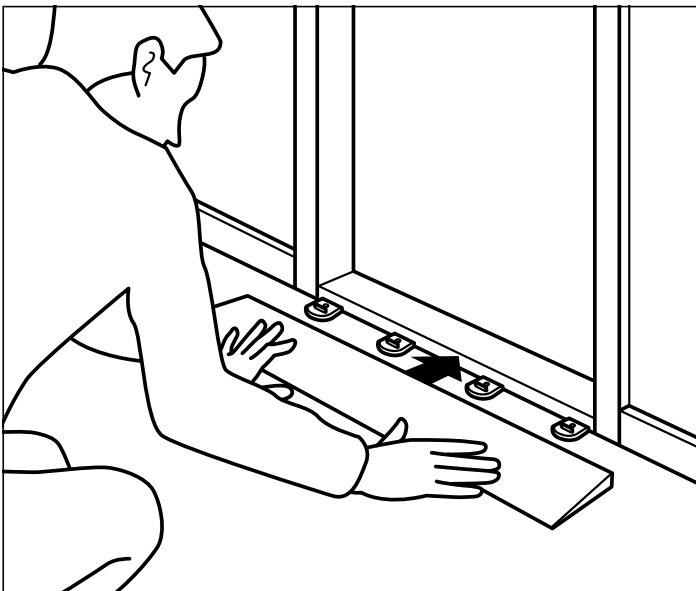
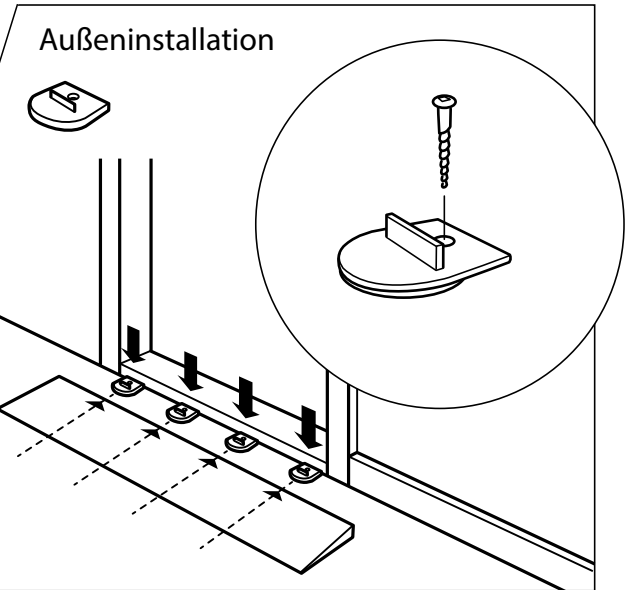
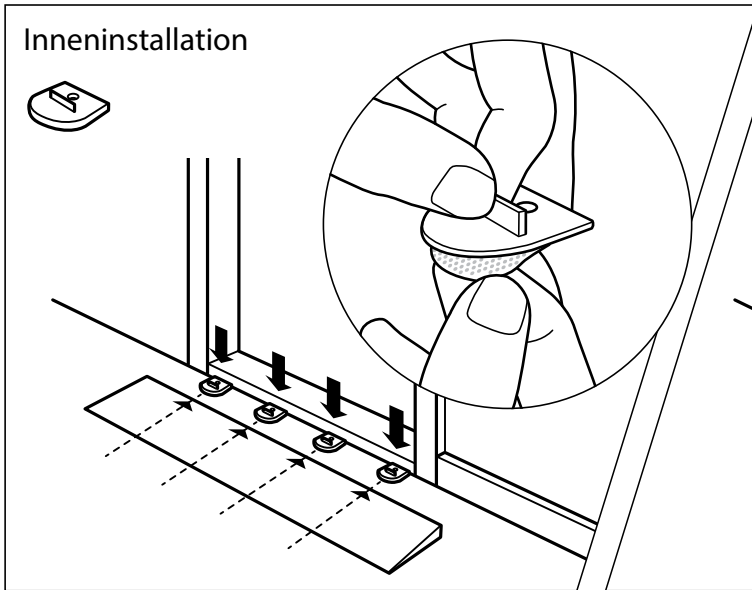

Demontage

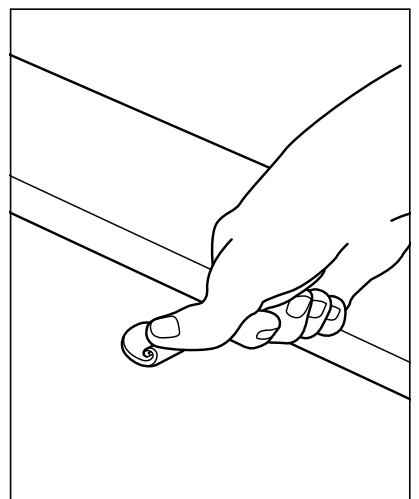
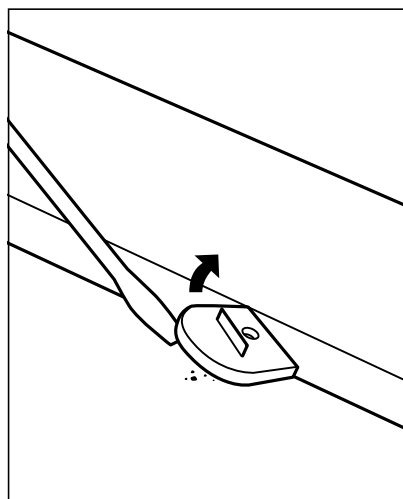
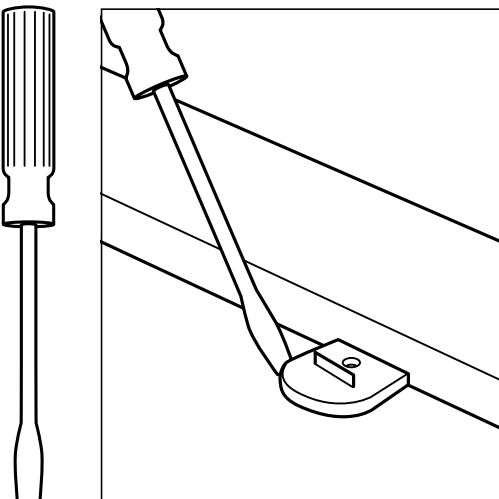

DÄNISCHE PRODUKTION MIT RÜCKSICHT AUF DIE UMWELT

Durch die Wiederverwendung des PE für neue Produkte reduzieren wir die Auswirkungen auf die Umwelt:



Material

Alle Produkte werden aus PE (Polyethylen) hergestellt und sind:

- 100% ungiftig
- 100% PVC-frei
- 100% wieder verwendbar
- 100% geruchlos

Darüber hinaus sind PE-Produkte säurefest und korrosionsfrei.